

**ZRW7**

Kære kunde! Tak fordi du har købt dette produkt fra FAKRO. Vi håber, at det vil opfylde dine forventninger. Læs venligst vedlagte Brugervejledning, for at sikre, at produktet virker korrekt.

<b>FORBEREDELSE AF TASTATURET</b>	<b>3</b>
<b>BETJENING</b>	<b>3</b>
<b>HURTIG START</b>	<b>4</b>
<b>TILFØJ TIL GRUPPEN</b>	<b>5</b>
<b>TILFØJ TIL NETVÆRKET</b>	<b>6</b>
<b>KOPIER GRUPPE</b>	<b>7</b>
<b>LYTTE-INDSTILLING</b>	<b>8</b>
<b>ANGIV ZRW7 SOM SEKUNDÆR</b>	<b>9</b>
<b>FJERN FRA GRUPPEN</b>	<b>10</b>
<b>FJERN FRA NETVÆRKET</b>	<b>11</b>
<b>FJERN GRUPPEN</b>	<b>12</b>
<b>NULSTIL ZRW7</b>	<b>13</b>
<b>SUPPLERENDE INFORMATION</b>	<b>14</b>
<b>INSTALLATION</b>	<b>14</b>
<b>PROBLEMER</b>	<b>15</b>
<b>GARANTI</b>	<b>16</b>



## BESKRIVELSE AF TASTATURET

ZRW7 tastaturet er beregnet til fjernbetjening af udstyr, som er kompatibelt med Z-Wave standarden. Tastaturet gør det muligt at kontrollere et maksimum af 12 enheder i hver af de 7 grupper (i alt 84 enheder). Den aktuelt valgte gruppe er mærket med et af LED-lysene fra 1 til 7.

ZRW7 tastaturet kan virke som PRIMÆR og SEKUNDÆR kontrolenhed.



**KONTROLENHED** – Z-Wave udstyr såsom fjernbetjening, modul, vægkontakt, tastatur eller internetport.



**PRIMÆR** kontrolenhed – Den kan ændre indstillinger på Z-Wave netværket og kan tilføje eller fjerne udstyr. Der kan kun være en PRIMÆR kontrolenhed i et Z-Wave netværk.



**SEKUNDÆR** kontrolenhed – Den kan ikke ændre indstillinger på Z-Wave netværket og tilføje eller fjerne udstyr. Der kan være mange SEKUNDÆRE kontrolenheder i et Z-Wave netværk.

## TEKNISKE SPECIFIKATIONER

### Strømforsyning:

1.5V, 4xAAA

### Dimensioner:

80/80/20 mm

### Arbejdstemperatur:

0-40°C

### Rækkevidde for radiosignal:

Op til 20m indendørs

### Radioprotokol:

Z-Wave

### Frekvens:

EU – 868,4MHz

## TASTATURETS OPBYGNING

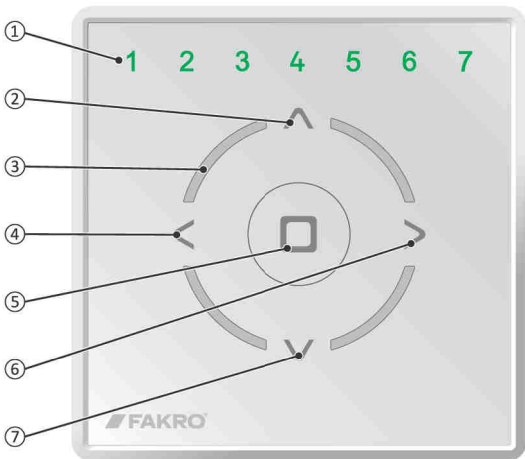

- ① LED-lys signalerer valgte grupper eller programmeringsfunktioner.
- ② Styrings- eller programmeringstast – OP.
- ③ LED-lys indikerer programmeringsstatus, batteristatus og om de gennemførte procedurer er udført korrekt.
- ④ Tast for gruppevalg – VENSTRE.
- ⑤ Stop, accept-tast – STOP .
- ⑥ Tast for gruppevalg –HØJRE.
- ⑦ Styrings- eller programmeringstast – NED.

## FORBEREDELSE AF TASTATURET

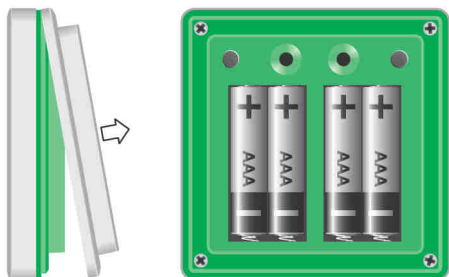

Anbring batteriet som vist på billedet, inden du begynder at anvende ZRW7 tastaturet.

## BETJENING

### STYRINGSMÅDER



KORT tryk på kontrolltasten (kortere end 0.5 sek.) får handlingen til at nå sin slutposition.



LANGT tryk på kontrolltasten (længere end 0.5 sek.) får handlingen til at fortsætte, indtil tasten slippes.



Et tryk på STOP tasten standser handlingen.

### KONTROL OG STYRING AF Udstyr

Hvis du ønsker at kontrollere udstyr uafhængigt af hinanden, skal de være angivet til selvstændige grupper. Op til 7 enheder kan kontrolleres uafhængigt.

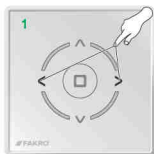

Ved brug af VENSTRE/HØJRE udvælges grupper, du ønsker at kontrollere.

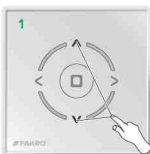

Ved brug af OP/NED tasterne kontrolleres gruppen (enheder).



Standser handlingen ved brug af STOP tasten.

## HURTIG START

Denne funktion gør det muligt at tilføje udstyr til Z-Wave netværket, samtidigt med at det angives til den valgte gruppe.



Hold NED og STOP tasterne nede på samme tid indtil en af LED-lamperne begynder at blinke.



Brug OP / NED tasterne til at vælge funktion 1.

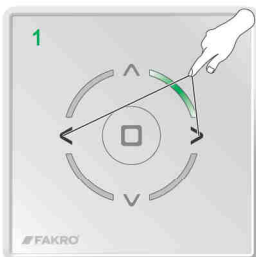

Brug VENSTRE/HØJRE tasterne til at vælge gruppe.



Accepter ved brug af STOP tasten.



Indenfor 12 sekunder skal det tilføjede udstyr indføres i programmeringsindstilling.



Programeringsindstilling i FAKRO udstyr kan nås ved at presse programmeringstasten "P". Indførelse af udstyr fra andre producenter i programmeringsindstilling – se deres brugervejledninger.



Proceduren er gennemført korrekt.



Fejl. Gentag proceduren eller se side 15, punkt 1, 2 eller 3.

## TILFØJ TIL GRUPPEN

Denne funktion gør det muligt at tilføje udstyr til maksimalt 7 grupper. Til hver af disse grupper kan maksimalt tilføjes 12 enheder. Kun udstyr, som allerede er tilsluttet Z-Wave netværket, kan tilføjes til disse grupper.



Hold NED og STOP tasterne nede på samme tid indtil en af LED-lamperne begynder at blinke.

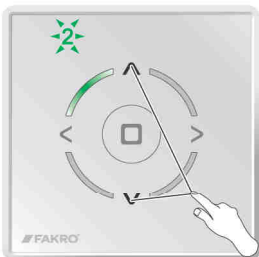

Brug OP / NED tasterne til at vælge funktion 2.

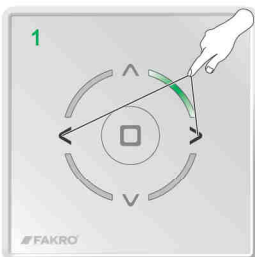

Brug VENSTRE/HØJRE tasterne til at vælge gruppe.



Accepter ved at trykke på STOP tasten.



Indenfor 12 sekunder skal det tilføjede udstyr indføres i programmeringsindstilling.



Proceduren er gennemført korrekt.



Fejl. Gentag proceduren eller se side 15, punkt 1 eller 3.

## TILFØJ TIL NETVÆRKET

Denne funktion gør det muligt at tilføje udstyr til Z-Wave netværket uden at tilføje dem til en gruppe. Så snart proceduren er overstået, tilføjes udstyr til gruppen (side 5). Ved brug af TILFØJ TIL NETVÆRKET kan du også tilføje en anden sekundær fjernbetjening.



Hold OP og STOP tasterne nede på samme tid indtil en af LED-lamperne begynder at blinke.

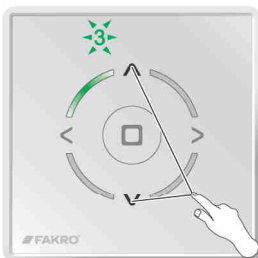

Brug OP / NED tasterne til at vælge funktion 3.



Accepter ved at trykke på STOP tasten.



Indenfor 12 sekunder skal det tilføjede udstyr indføres i programmeringsindstilling.

Hvis du i stedet for udstyr tilføjer en anden kontrolenhed, køres funktionen ANGIV SOM SEKUNDÆR. ZRW7 tastaturet – side 9. Kontrolenhed af anden type – se dennes brugervejledning.



Proceduren er gennemført korrekt.



Fejl. Gentag proceduren eller se side 15, punkt 1 eller 2.

## KOPIER GRUPPE

Denne funktion gør det muligt at kopiere udvalgte grupper til en anden kontrolenhed i det samme Z-Wave netværk.



Ved brug af VENSTRE/HØJRE tasterne vælges den gruppe, du ønsker at kopiere.



Hold OP og STOP tasterne nede på samme tid indtil en af LED-lamperne begynder at blinke.

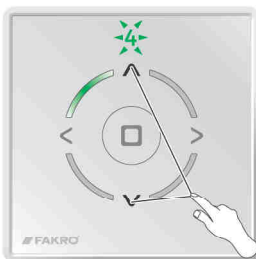

Brug OP / NED tasterne til at vælge funktion 4.

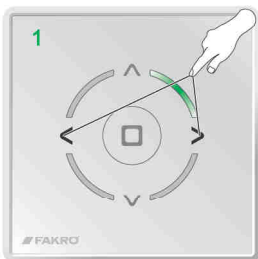

Brug VENSTRE/HØJRE tasterne til at vælge målgruppe.



Accepter ved at trykke på STOP tasten.

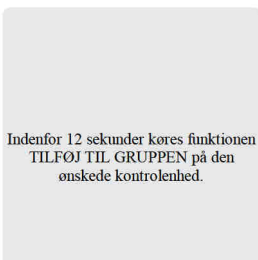

Indenfor 12 sekunder køres funktionen TILFØJ TIL GRUPPEN på den ønskede kontrolenhed.



Proceduren er gennemført korrekt.



Fejl. Gentag proceduren eller se side 15, punkt 1.

## LYTTE-INDSTILLING

### **i** Avanceret funktion.

Fjernbetjening i lytte-indstilling kan fjernprogrammeres fra en anden kontrolenhed, fx Gateway Z-Wave.



Hold OP og STOP tasterne nede på samme tid indtil en af LED-lamperne begynder at blinke.

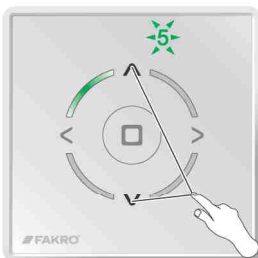

Brug OP / NED tasterne til at vælge funktion 5.



Accepter ved at trykke på STOP tasten. LED-lys blinker i rækkefølge med uret

ZRW7 tastaturet forbliver i lytte-indstilling i 12 sekunder efter at datatransmissionen er afsluttet.



## ANGIV ZRW7 SOM SEKUNDÆR

Denne funktion gør det muligt at angive ZRW7 tastaturet til et eksisterende Z-Wave netværk som SEKUNDÆR kontrolenhed. Den PRIMÆRE kontrolenhed indenfor dette netværk kan være af en hvilken som helst type. Udstyr skal tilføjes til udvalgte grupper på kontrolenheden (ZRW7 tastaturet – side 7, andre typer kontrolenheder – se deres brugervejledning) for at den SEKUNDÆRE kontrolenhed kan styre enhederne.

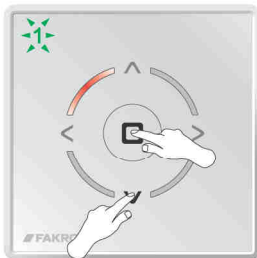

Hold OP og NED tasterne nede på samme tid indtil en af LED-lamperne begynder at blinke.



Brug OP / NED tasterne til at vælge funktion 1.



Accepter ved at trykke på STOP tasten.

Indenfor 12 sekunder køres funktionen TILFØJ TIL GRUPPEN på den PRIMÆRE kontrolenhed. ZRW7 tastaturet – side 6, Andre typer kontrolenheder – se deres brugervejledning.



Proceduren er gennemført korrekt.



Fejl. Gentag proceduren eller se side 15, punkt 1 eller 5.

## FJERN FRA GRUPPEN

Denne funktion gør det muligt at fjerne udstyr fra gruppen uden at fjerne det fra Z-Wave netværket. Udstyret kan på ny tilføjes til en gruppe i en hvilken som helst fjernbetjening i det samme Z-Wave netværk.

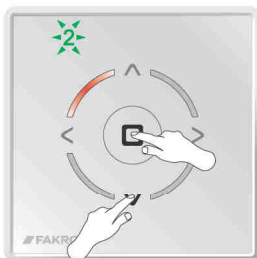

Hold NED og STOP tasterne nede på samme tid indtil en af LED-lamperne begynder at blinke.

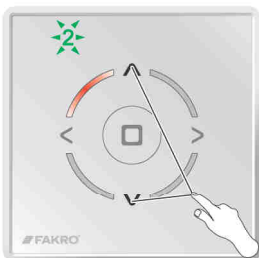

Brug OP / NED tasterne til at vælge funktion 2.

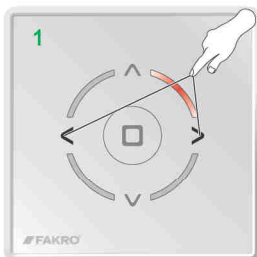

Ved brug af VENSTRE/HØJRE tasterne vælges den gruppe, som du ønsker at fjerne udstyr fra.



Accepter ved at trykke på STOP tasten.



Indenfor 12 sekunder skal det fjernede udstyr indføres i programmeringsindstilling.



Proceduren er gennemført korrekt.



Fejl. Gentag proceduren eller se side 15, punkt 1.

## FJERN FRA NETVÆRKET

Udstyr kan kun fjernes fra Z-Wave netværket ved brug af PRIMÆRE kontrolenheder.

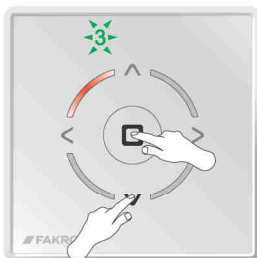

Hold NED og STOP tasterne nede på samme tid indtil en af LED-lamperne begynder at blinke.

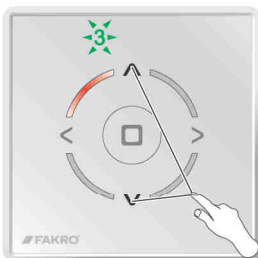

Brug OP / NED tasterne til at vælge funktion 3.



Accepter ved at trykke på STOP tasten.



Indenfor 12 sekunder skal det fjernede udstyr indføres i programmeringsindstilling.



Proceduren er gennemført korrekt.



Fejl. Gentag proceduren eller se side 15, punkt 1.

## FJERN GRUPPEN

Denne funktion gør det muligt at fjerne en hel gruppe udstyr. Kontrol af udstyr er kun muligt efter at det på ny er tilføjet til gruppen (side 5).

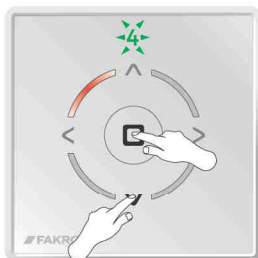

Hold NED og STOP tasterne nede på samme tid indtil en af LED-lamperne begynder at blinke.

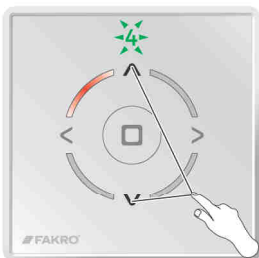

Brug OP / NED tasterne til at vælge funktion 4.

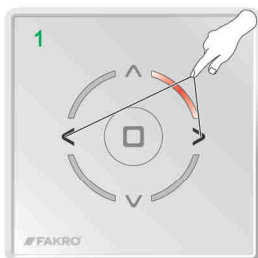

Ved brug af VENSTRE/HØJRE vælges den gruppe, som du ønsker at fjerne udstyr fra.



Accepter ved at trykke på STOP tasten.



Proceduren er gennemført korrekt.

## NULSTIL ZRW7

**NULSTILLING AF PRIMÆR KONTROLENHED** – Dette fjerner al information om Z-Wave netværket, grupper og lign. Det er kun muligt at kontrollere diverse udstyr, efter at alt udstyr er blevet fjernet (side 11) og tilføjet igen (side 4 og 5 og 6).

**NULSTILLING AF SEKUNDÆR KONTROLENHED** – Dette fjerner al information om Z-Wave netværket, grupper og lign. Det er kun muligt at kontrollere diverse udstyr, efter at den SEKUNDÆRE kontrolenhed er blevet tilføjet på ny (side 9) og udstyret er tilføjet til gruppen (side 5).

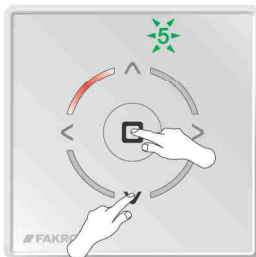

Hold NED og STOP tasterne nede på samme tid indtil en af LED-lamperne begynder at blinke.

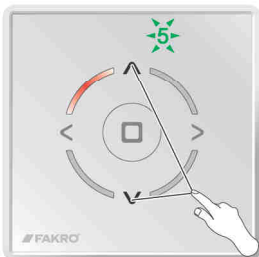

Brug OP / NED tasterne til at vælge funktion 5.



Accepter ved at trykke på STOP tasten.



Proceduren er gennemført korrekt.

## SUPPLERENDE INFORMATION

Programeringsindstilling

Programeringsindstilling på FAKRO udstyr opnås ved at trykke på programmeringstasten "P". For at gå i programmeringsindstilling på udstyr fra andre producenter – se deres brugervejledninger.

### BATTERINIVEAU

**ADVARSELSSTATUS:** Lavt batteriniveau. Efter at have trykket på en hvilken som helst tast vil rød baggrundslysning blinke i 2 sekunder.

**KRITISK STATUS:** Kritisk lavt batteriniveau. Efter at have trykket på en hvilken som helst tast vil rød baggrundslysning blinke i 2 sekunder. Det er herefter ikke muligt at kontrollere udstyr.

## INSTALLATION

**i** **ADVARSEL!** I forbindelse med installation skal man være opmærksom på placeringen af elektriske kabler.

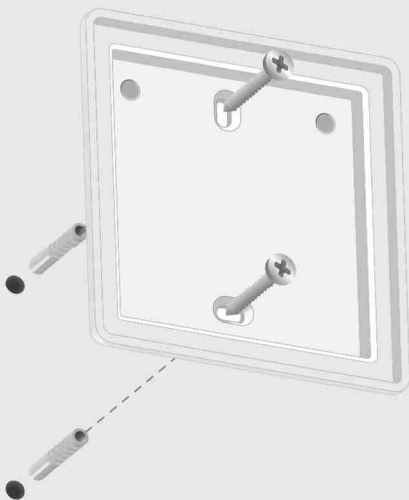

## PROBLEMER

### ÅRSAG

### LØSNING

#### 1. Generelle problemer.

Programeringsindstilling er ikke startet op.

Kør opstart af programmeringsindstilling.

Proceduren gennemføres for langsomt.

Opstart ikke programmeringsindstilling i en periode som overstiger 12 sekunder.

Forkert tasterækkefølge.

Gennemfør proceduren med overholdelse af den krævede rækkefølge.

#### 2. Udstyr kan ikke tilknyttes til Z-Wave netværket ved brug af ZRW7.

Udstyret er tilføjet til et andet Z-Wave netværk.

FJERN FRA NETVÆRK (side 11).

Kontrolenheden er tilføjet til netværket som SEKUNDÆR.

Kun PRIMÆR kontrolenhed kan tilføje og fjerne udstyr.

#### 3. Udstyret kan ikke tilføjes til den valgte gruppe.

Gruppen er fyldt.

Tilføj udstyret til en anden gruppe.

#### 4. Udstyret kan ikke fjernes fra Z-Wave netværket.

Kontrolenheden er tilføjet til netværket som SEKUNDÆR.

Kun PRIMÆR kontrolenhed kan tilføje og fjerne udstyr.

#### 5. ZRW7 fjernbetjeningen kan ikke tilføjes som SEKUNDÆR.

For lang ventetid for at køre TILFØJ TIL NETVÆRKET funktionen på den PRIMÆRE kontrolenhed.

Kør TILFØJ TIL NETVÆRKET funktionen på den PRIMÆRE kontrolenhed i en periode som ikke overstiger 12 sekunder.

#### 6. Det er ikke muligt at kontrollere udstyr

Manglende strømforsyning.

Tjek om det udstyr, du ønsker at kontrollere, er korrekt forbundet til lysnettet. Dette kan gøres med brug af manuel styringstast.

For stor afstand mellem enhederne. Mulige forhindringer som formindsker rækkevidden.

Prøv at kontrollere udstyret fra en anden position.

## GARANTI

Producenten garanterer, at udstyret fungerer korrekt. Producenten påtager sig også at sørge for reparation eller udskiftning af fejlbehæftet udstyr, såfremt beskadigelsen skyldes materialefejl eller strukturelle fejl. Garantiperioden er 24 måneder fra købsdatoen under forudsætning af, at følgende betingelser er overholdt:

- Installationen er blevet gennemført i overensstemmelse med producentens anvisninger.
- Plomberinger er intakte og der er ikke foretaget selvstændige strukturelle ændringer.
- Udstyret er blevet anvendt i overensstemmelse med sit formål som angivet i brugervejledningen.
- Beskadigelsen er ikke en følge af fejlagtigt udførte elektriske installationer eller atmosfæriske forstyrrelser.
- Producenten er ikke ansvarlig for skade, som er en følge af forkert brug eller mekanisk beskadigelse.

I tilfælde af fejl skal udstyret leveres til reparation sammen med Garantibeviset. Fejl og mangler som afdækkes indenfor garantiperioden vil blive udbedret vederlagsfrit i løbet af senest 14 dage efter at produktet er accepteret til reparation. Garantireparationer og eftergaranti reparationer udføres af producenten, dvs. FAKRO PP. Sp. z o.o.

### FAKRO Sp. z o.o.

ul. Węgierska 144A, 33-300 Nowy Sącz, PL  
tel. +48 18 4440444, fax +48 18 4440333  
[www.fakro.com](http://www.fakro.com)

### Kvalitetscertifikat:

Udstyr

---

Model

---

Serienummer

---

Sælger

---

Adresse

---

Købsdato

---

Fakturanummer

---

Underskrift (stempel) fra person som installerer udstyret